

seca 374

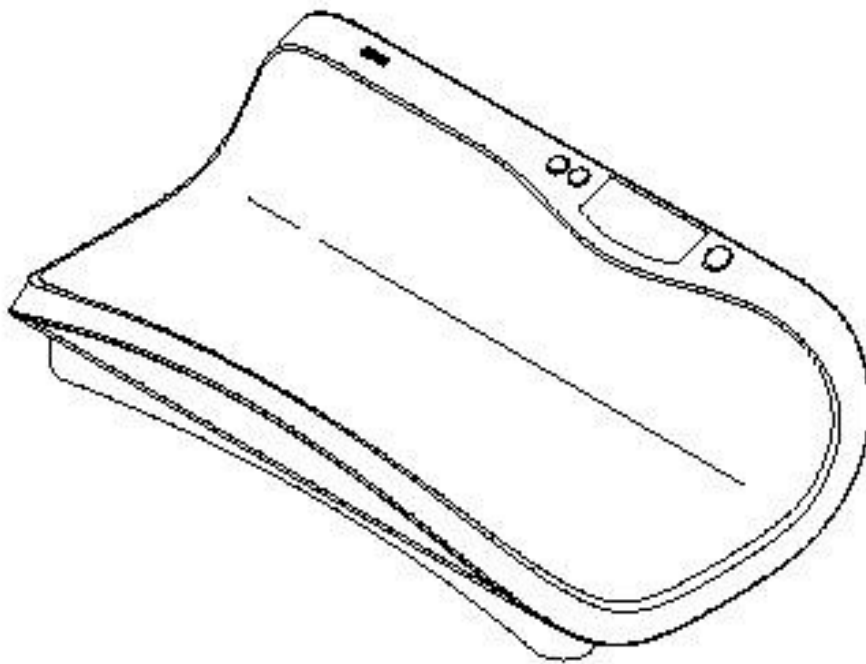

Инструкция по использованию

ОГЛАВЛЕНИЕ

1. Описание прибора	3	5.2 Пользование другими функциями	15
1.1 Поздравляем!	3	Использование меню	15
1.2 Назначение	3	Функция определения количества потребляемого молока (BMIF)	16
2. Сведения по технике безопасности	4	Включение функции Autohold (Ahold)	17
2.1 Основные правила безопасности	4	Включение звуковых сигналов (bEEP)	18
2.2 Указания по технике безопасности в данной инструкции по эксплуатации	5	Настройка демпфирования (Fil)	18
2.3 Обращение с батареями и аккумуляторами	6	Восстановление заводских настроек (RESET)	19
3. Общий вид	7	6. Сеть беспроводной связи seca 360° wireless	20
3.1 Органы управления	7	6.1 Введение	20
3.2 Символы на дисплее	8	seca Группы приборов беспроводной связи.	20
3.3 Обозначения на фирменной табличке	9	Каналы	21
3.4 Структура меню	10	Обнаружение приборов	21
4. Перед тем, как пользоваться весами.	11	6.2 Пользование весами в составе группы приборов беспроводной связи.	22
4.1 Электропитание прибора.	11	Включение модуля беспроводной связи (SYS)	22
Установка батарей	11	Создание группы приборов беспроводной связи (Lrn)	23
Подключение блока питания (дополнительно)	11	Включение автоматической передачи (Ahold)	24
4.2 Установка весов	12	Выбор режима печати (APrt)	25
5. Пользование прибором	12	Установка текущего времени (Time)	25
5.1 Взвешивание	12	7. Уход за весами.	26
Начало взвешивания	12	8. Что делать, если...?	27
Тарирование (TARE)	13	9. Техническое обслуживание	29
Удержание показания результата взвешивания (HOLD)	13	9.1 Сведения по техническому обслуживанию	29
Передача результатов измерения на приемное устройство беспроводной связи	14		
Выключение весов	14		

10. Технические данные	30	12. Утилизация	32
11. Дополнительные принадлежности	31	12.1 Утилизация прибора.	32
		12.2 Батареи и аккумуляторы . . .	32
		13. Гарантия	32

1. ОПИСАНИЕ ПРИБОРА

1.1 Поздравляем!

Приобретя электронные весы для взвешивания грудных детей seca 374, вы получили высокоточный и одновременно прочный прибор.

Вот уже более 170 лет фирма seca предоставляет свой опыт услугам здравоохранения и, являясь лидером рынка, постоянно устанавливает новую планку во многих странах мира своими инновационными разработками весовой и измерительной техники.

1.2 Назначение

Электронные весы для взвешивания грудных детей seca 374 в соответствии с государственными предписаниями используются в основном в больницах, врачебных кабинетах и стационарах по уходу за больными и инвалидами. Они служат для определения веса при рождении ребенка и для контроля увеличения веса в процессе его роста.

В некоторых вариантах данных весов можно переключать индикацию веса между килограммами (kg) и фунтами (lbs). Вес определяется в течение нескольких секунд.

По сети беспроводной связи seca 360° wireless результаты взвешивания могут быть переданы без соединительных проводов на принтер seca с функцией беспроводной связи или на оборудованный программным обеспечением seca analytics 105 и адаптером USB-адаптер seca 360° Wireless 456 персональный компьютер.

2. СВЕДЕНИЯ ПО ТЕХНИКЕ БЕЗОПАСНОСТИ

2.1 Основные правила безопасности

- Соблюдайте указания в данной инструкции по эксплуатации.
- Тщательно храните инструкцию по эксплуатации.
- Установите весы в устойчивое положение на горизонтальную и ровную поверхность.
- Не допускайте падения весов. Не подвергайте весы резким ударам.
- При работе весов с блоком сетевого питания, проложите кабель сетевого питания так, чтобы об него нельзя было споткнуться.
- Обеспечьте проведение регулярного технического обслуживания (см. "Техническое обслуживание" на стр. 29).
- Поручайте работы по техническому обслуживанию и ремонту только авторизованным сервисным партнерам. Адреса расположенных поблизости от вас сервисных партнеров можно найти на сайте www.seca.com или получить, запросив их электронной почтой по адресу service@seca.com.
- Пользуйтесь только оригинальными принадлежностями и запасными частями seca. В противном случае гарантия seca теряет силу.
- Соблюдайте расстояние не менее 1 м до высокочастотных устройств, например, мобильных телефонов, чтобы избежать ошибок в измерениях или помех при передаче радиосигналов.

2.2 Указания по технике безопасности в данной инструкции по эксплуатации



ОПАСНО!

Обозначает чрезвычайно опасную ситуацию. Несоблюдение данного указания повлечет за собой тяжкие необратимые или смертельные травмы.



ПРЕДУПРЕЖДЕНИЕ!

Обозначает чрезвычайно опасную ситуацию. Несоблюдение данного указания может повлечь за собой тяжкие необратимые или смертельные травмы.



ОСТОРОЖНО!

Обозначает опасную ситуацию. Несоблюдение данного указания может повлечь за собой легкие или средней тяжести травмы.

ВНИМАНИЕ!

Обозначает возможное неправильное использование прибора. Несоблюдение данного указания может повлечь за собой повреждение прибора или ошибочные результаты измерений.

УКАЗАНИЕ:

Содержит дополнительную информацию по пользованию данным прибором.

2.3 Обращение с батареями и аккумуляторами

Данный прибор поставляется в комплекте с 6 батарейками типа АА. Этот тип батареек не подлежит повторной зарядке. Соблюдайте следующие правила безопасности.



ПРЕДУПРЕЖДЕНИЕ!

Опасность вреда в результате неправильного обращения

Батареи содержат вредные вещества, и в случае неправильного обращения возможно их взрывообразное выделение.

- Не предпринимайте попытки повторной зарядки батарей.
- Не подвергайте батареи/аккумуляторы нагреву.
- Не сжигайте батареи/аккумуляторы.
- Если вытек электролит, не допускайте его попадания на кожу, в глаза и на слизистые оболочки. Обильно промойте соответствующие места чистой водой и немедленно обратитесь к врачу.

ВНИМАНИЕ!



Повреждение прибора и неисправности в работе в результате неправильного обращения

- Используйте батареи/аккумуляторы только указанного типа (см. "Установка батарей" на стр. 11).
- Всегда заменяйте одновременно все батареи/аккумуляторы.
- Не подвергайте батареи/аккумуляторы короткому замыканию.
- Если прибор длительное время не используется, выньте батареи/аккумуляторы. Это предотвратит попадание электролита в прибор.

3. ОБЩИЙ ВИД

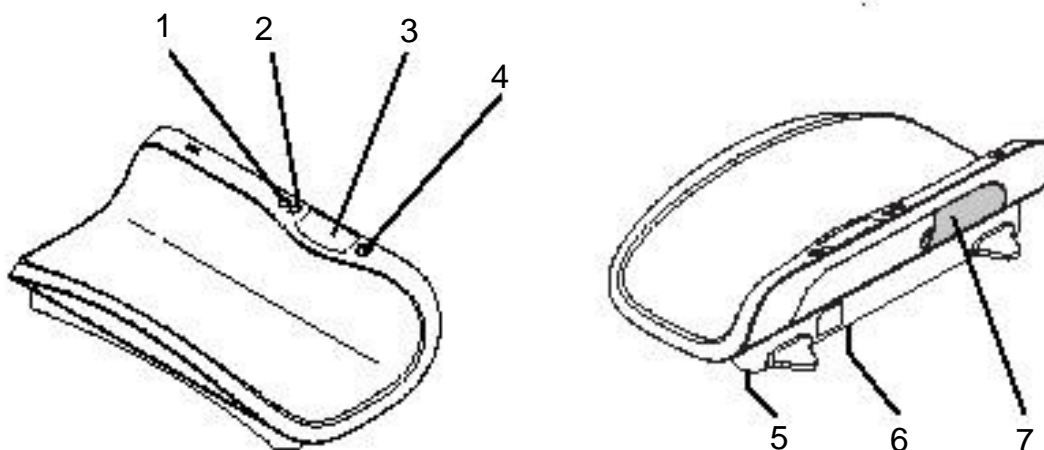
3.1 Органы управления



№	Орган управления	Функция
1		Клавиша со стрелкой <ul style="list-style-type: none"> В процессе взвешивания: <ul style="list-style-type: none"> Кратковременное нажатие: включение функции Hold Длительное нажатие: включение функции Tare В меню: <ul style="list-style-type: none"> Выбор подменю, выбор пункта меню Настройка значения
2		Клавиша ввода <ul style="list-style-type: none"> В процессе взвешивания (если установлена сеть беспроводной связи): <ul style="list-style-type: none"> Кратковременное нажатие: передача результата измерения на готовые к приему приборы (персональный компьютер с USB-модулем беспроводной связи) Длительное нажатие: распечатка результата измерения (принтер с функцией беспроводной связи) В меню: <ul style="list-style-type: none"> Подтверждение выбранного пункта меню Сохранение настроенного значения
3	Дисплей	Устройство для индикации результатов измерения и для установления настроек прибора
4		Пусковая клавиша <ul style="list-style-type: none"> Включение и выключение прибора
5	Болт основания	4 шт., служат для точной установки положения





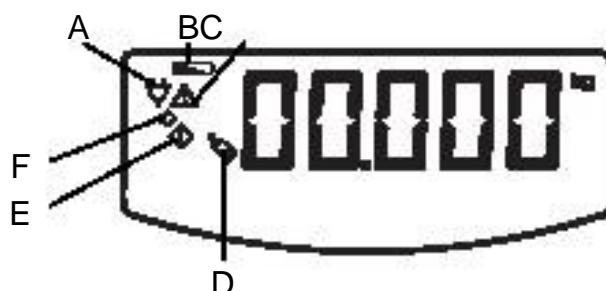

№	Орган управления	Функция
6	Сетевой разъем	Служит для подключения приобретаемого отдельно блока питания
7	Батарейный отсек	Для установки 6 батареек типа миньон АА, 1,5 В

3.2 Символы на дисплее



	Символ	Значение
A		Работа с блоком питания
B		Слабый заряд батарей
C		Включена не подлежащая калибровке функция
D		Включена функция значения разности (BMIF: Breast Milk Intake Function-определения количества потребляемого грудного молока)
E		Результат измерения в ячейке памяти 1 (функция BMIF)
F		Выбор ячейки памяти (функция BMIF)

3.3 Обозначения на фирменной табличке

Текст/символ	Значение
Modell	Номер модели
Type	Типовое обозначение
Ser. No.	Серийный номер
	Соблюдайте инструкцию по эксплуатации
	Электромедицинский прибор, тип В
	Изолированный прибор, класс защиты II
	Прибор работает только на постоянном токе
	Прибор соответствует российским нормам и правилам
	Не выбрасывать прибор в бытовые отходы

3.4 Структура меню

В меню прибора в распоряжении имеются другие функции. Вы можете оптимальным образом настроить прибор в соответствии с вашими условиями пользования (подробности начиная со стр. 15).

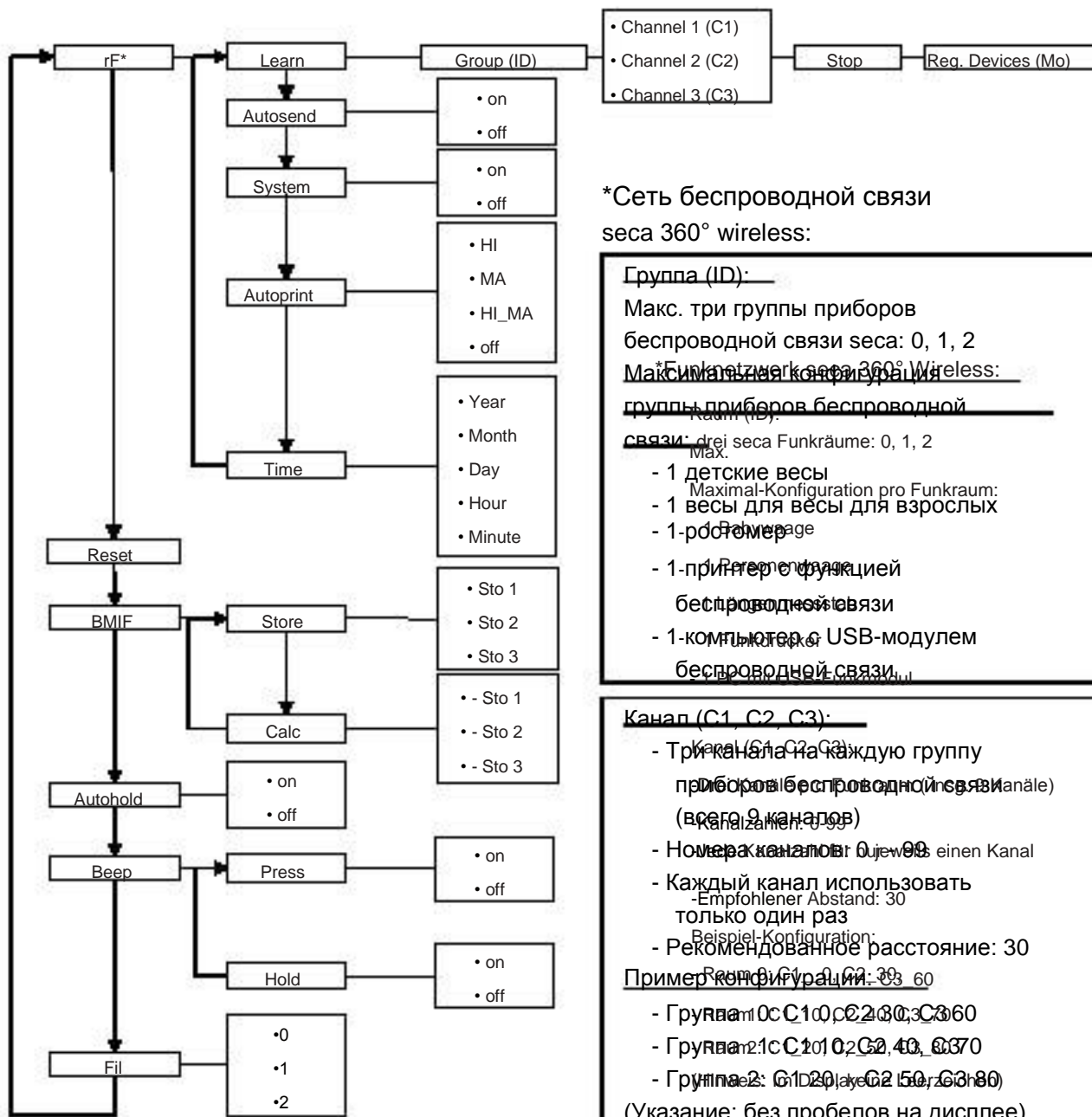

*Сеть беспроводной связи
seca 360° wireless:

Группа (ID): _____
 Макс. три группы приборов беспроводной связи seca: 0, 1, 2
 Максимальная конфигурация группы приборов беспроводной связи: drei seca Funkräume: 0, 1, 2
 Max.
 - 1 детские весы
 Maximal-Konfiguration pro Funkraum:
 - 1 весы для взрослых
 - 1-ростмер
 - 1-принтер с функцией беспроводной связи
 - 1-компьютер с USB-модулем беспроводной связи

Канал (C1, C2, C3): _____
 - Три канала на каждую группу приборов беспроводной связи (всего 9 каналов)
 - Номер канала: 0 je einen Kanal
 - Каждый канал использовать только один раз
 - Рекомендованное расстояние: 30
 Beispiel-Konfiguration:
 Пример конфигурации: 03 60
 - Группа 0: C1 0, C2 30, C3 60
 - Группа 1: C1 0, C2 40, C3 70
 - Группа 2: C1 20, C2 50, C3 80
 (Указание: без пробелов на дисплее)

Erkannte Geräte (Mo): _____
 Обнаруженные приборы (Mo):
 - 1: Весы для взрослых
 - 2: Ростмер
 - 3: Принтер с функцией беспроводной связи
 - 4: Компьютер с USB-модулем беспроводной связи
 - 7: детские весы

Навигация:

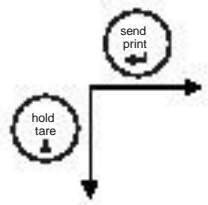

Вызов меню:

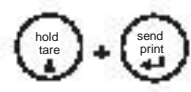

4. ПЕРЕД ТЕМ, КАК ПОЛЬЗОВАТЬСЯ ВЕСАМИ...

4.1 Электропитание прибора

Установка батарей

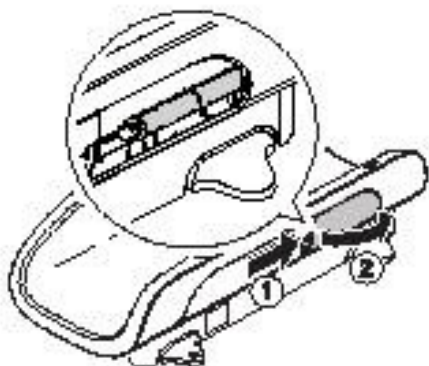

Требуются 6 батареек типа АА, 1,5 В (входят в комплект поставки).

1. Нажмите на защелку батарейного отсека.
2. Снимите крышку батарейного отсека.
3. Выньте держатель батарей.
4. Вставьте батарейки в держатель.

УКАЗАНИЕ:

Проследите за правильной полярностью батарей (отметки в держателе батарей). Если на дисплее появилась индикация bAtt, то одна из батареек вставлена неправильно или батарейки израсходованы.

5. Вставьте держатель с батарейками в батарейный отсек.
6. Закройте батарейный отсек.

Подключение блока питания (дополнительно)

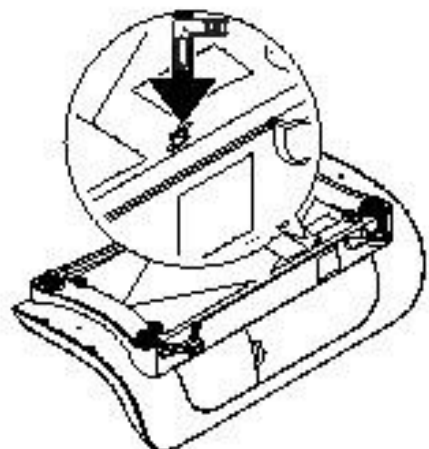

Весы могут работать от приобретаемого в комплект не входит блока питания.



ПРЕДУПРЕЖДЕНИЕ!

Опасность травм и повреждения прибора при использовании неподходящих блоков питания

Имеющиеся в общей продаже блоки питания могут давать более высокое напряжение, чем указано на них. Возможен перегрев весов, их возгорание, оплавление или короткое замыкание.

– Пользуйтесь только оригинальными сетевыми блоками питания фирмы seca с выходным напряжением 9 В или 12 В с регулированием.

1. Вставьте необходимый для питания вашего прибора сетевой штекер в блок питания.
2. Вставьте штекер блока питания в присоединительное гнездо весов.
3. Подключите блок питания к сетевой розетке.

4.2 Установка весов

Весы поставляются в полностью собранном виде.

ВНИМАНИЕ!

Ошибочное измерение вследствие силового замыкания

В случае, если корпус весов с прилеганием опирается, например, на полотенце, измерение веса происходит с ошибками.

– Установите весы так, чтобы они опирались только на регулируемые ножки.

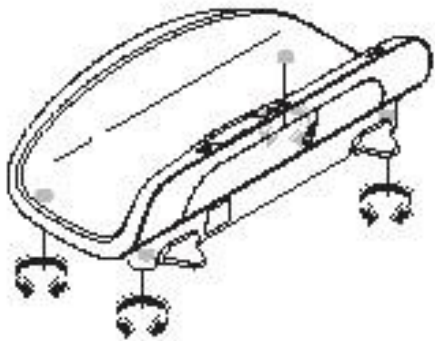

1. Установите весы на прочное и ровное основание.
2. Выровняйте положение весов регулируя высоту ножек.

5. ПОЛЬЗОВАНИЕ ПРИБОРОМ

5.1 Взвешивание



ПРЕДУПРЕЖДЕНИЕ!

Опасные травмы при падении грудных детей
Весы для взвешивания грудных детей часто устанавливают на возвышении. В случае падения грудного ребенка с возвышения он может получить неизлечимые или смертельные травмы.

– Ни в коем случае не оставляйте грудного ребенка лежащим на весах без присмотра.

Начало взвешивания



1. Удостоверьтесь в том, что весы не нагружены.
2. Нажмите пусковую клавишу.
На дисплее появится se[A, а затем на короткое время все элементы индикации.
Весы готовы к работе, если дисплей показывает 0.000.
При работе весов с блоком питания от сети на дисплее появляется символ . 
3. Положите грудного ребенка на весы.
4. Считайте результат измерения.

Тарирование (TARE)

Функция TARE позволяет избежать влияния дополнительного веса (например, полотенца или подстилки, находящихся на площадке весов) на результат взвешивания.

ВНИМАНИЕ!

Ошибочное измерение вследствие силового замыкания

Если дополнительный вес, например, большое полотенце, касается поверхности, на которой стоят весы, вес будет измерен неправильно.

– Обеспечьте, чтобы дополнительные взвешиваемые предметы опирались только на рабочую площадку весов.



1. Положите дополнительный предмет на весы.
2. Держите нажатой клавишу со стрелкой (hold/tare), пока на дисплее не появится индикация „NET“.
3. Подождите, пока индикация перестанет мигать и вместо нее появится 0.000.
4. Положите грудного ребенка на весы.
5. Считайте результат измерения.
Дополнительный вес был автоматически вычтен.
6. Чтобы выключить функцию TARE, нажмите клавишу со стрелкой (hold/tare), до исчезновения индикации „NET“ или выключите весы.

УКАЗАНИЕ:

Максимальный показываемый вес уменьшается на величину веса уже положенных предметов.

Удержание показания результата взвешивания (HOLD)



Если включена функция HOLD, значение веса остается на дисплее после разгрузки весов. Это позволит вам сначала позаботиться о ребенке, а уже потом записать вес.

1. Положите груз на весы.

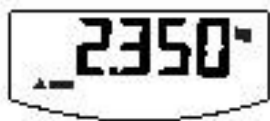

2. Нажмите кратковременно клавишу со стрелкой (hold/tare).

Индикация мигает до тех пор, пока не будет измерен постоянный вес. После этого значение веса постоянно остается на дисплее. Отображается символ  (не подлежащая калибровке функция) и индикация „HOLD“.

3. Чтобы выключить функцию HOLD, нажмите кратковременно клавишу со стрелкой (hold/tare).

Символ  и индикация „HOLD“ больше не отображаются на дисплее.

УКАЗАНИЕ:

Если включена функция Autohold, на дисплее автоматически постоянно отображается значение веса. см. "Включение функции Autohold (Ahold)" на стр. 17.

Передача результатов измерения на приемное устройство беспроводной связи



Если весы встроены в сеть беспроводной связи seca 360° wireless, результаты измерения могут быть переданы нажатием кнопки на готовые к приему приборы (принтер с функцией беспроводной связи, компьютер с USB-модулем беспроводной связи).

Нажмите клавишу ввода (send/print).

- Кратковременное нажатие клавиши: передача результатов измерения на все готовые к приему приборы
- Длительное нажатие клавиши: распечатка результата измерения на принтере с функцией беспроводной связи

Выключение весов



Нажмите пусковую клавишу.

УКАЗАНИЕ:

При работе от батарей весы спустя короткое время автоматически выключаются, если не находятся под нагрузкой.

5.2 Пользование другими функциями

В меню весов в распоряжении имеются другие функции. Так, можно оптимальным образом настраивать весы в соответствии с вашими условиями пользования.

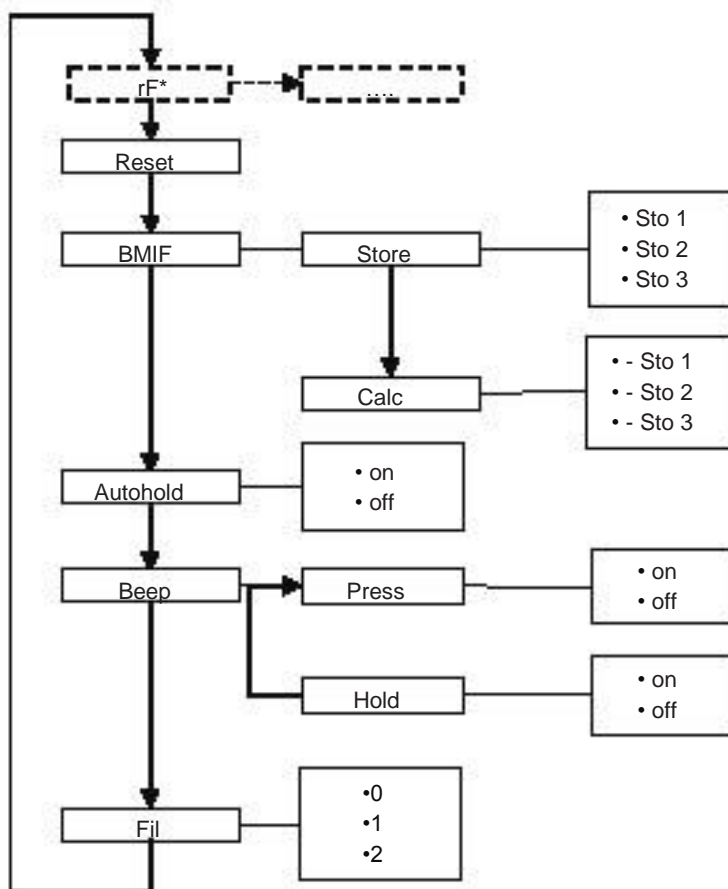

* Описание пункта меню „rF“ содержится в разделе “Пользование весами в составе группы приборов беспроводной связи” на стр. 22.

Использование меню

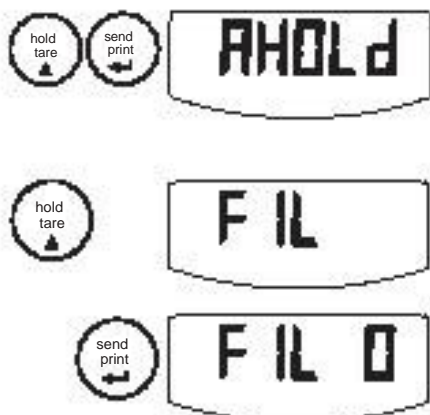

1. Включите весы.
2. Держите одновременно нажатыми клавишу ввода и клавишу со стрелкой. На дисплее появится выбранный последним пункт меню (здесь: Autohold „Ahold“).
3. Нажимайте клавишу со стрелкой, пока на дисплее не появится нужный пункт меню (здесь: демпфирование „Fil“).
4. Подтвердите выбор нажатием клавиши ввода. Отображается текущая настройка для пункта меню или подменю (здесь: ступень „0“).



5. Чтобы изменить настройку или вызвать другое подменю, нажимайте клавишу со стрелкой до появления нужной настройки (здесь: ступень „2“).
6. Подтвердите настройку клавишей ввода. Происходит автоматический выход из меню.
7. Чтобы выполнить другие настройки, вызовите повторно меню и повторите описанные действия.

УКАЗАНИЕ:

Если в течение примерно 24 секунд ни одна из клавиш не будет нажата, происходит автоматический выход из меню.

Функция определения количества потребляемого молока (BMIF)

С помощью функции BMIF (BMIF: Breast Milk Intake Funktion) можно определить количество молока, полученное грудным ребенком во время кормления. Для этого сохраните в памяти текущий вес. После еды вызовите из памяти сохраненное значение веса и снова взвесьте ребенка. На весах появится разность, т.е. полученное количество пищи.

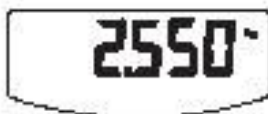

1. Включите весы.
2. Положите грудного ребенка перед кормлением на весы.
На дисплее отображается текущий вес.
3. Выберите в меню пункт BMIF.
Появляется символ „Функция определения количества потребляемого грудного молока“.
4. Подтвердите выбор.
5. Выберите пункт меню Sto.
Появляется символ „Выбор ячейки памяти“.
6. Подтвердите выбор.
Появляется индикация Sto 1.
Появляется символ „Выбор ячейки памяти“.
Стрелки на дисплее мигают.
7. Выберите одну из трех ячеек памяти (здесь: 2).
8. Подтвердите ваш выбор.
Текущее значение веса сохраняется в памяти.
9. Положите грудного ребенка после кормления снова на весы.

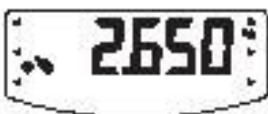

Включение функции Autohold (Ahold)

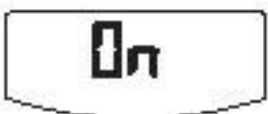

10. Выберите в меню пункт BMIF (Breast Milk Intake Function).
11. Подтвердите выбор.
12. Выберите пункт меню CALC.
13. Подтвердите выбор.
14. Выберите ячейку памяти, в которой вы сохранили начальный вес ребенка (здесь: 2).
Стрелки на дисплее мигают.
15. Подтвердите ваш выбор.
На дисплее отображается разница в весе до и после кормления, т.е. количество выпитого молока.
16. Чтобы выключить функцию, снова выберите в меню пункт BMIF.
17. Подтвердите ваш выбор.
Функция выключена.
Происходит автоматический выход из меню.

Если включена функция Autohold, результат измерения при каждом взвешивании после разгрузки весов продолжает оставаться на дисплее. Тогда больше нет надобности при каждом отдельном взвешивании заново задействовать функцию Hold.

УКАЗАНИЕ:

В некоторых моделях эта функция включена при поставке с завода. При желании вы можете выключить эту функцию.

1. Выберите в меню пункт „Ahold“.
2. Подтвердите выбор.
На дисплее отображается текущая настройка.
3. Выберите нужную настройку:
 - On
 - Off
4. Подтвердите ваш выбор.
Происходит автоматический выход из меню.

Включение звуковых сигналов (bEEP)

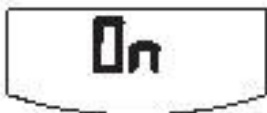

Вы можете настроить режим, в котором при каждом нажатии клавиши и при достижении стабильного значения веса раздается звуковой сигнал. Последнее важно для функции Hold/Autohold.

УКАЗАНИЕ:

Функция „Звуковой сигнал при стабильном значении веса“ включена при поставке изготовителем. При желании вы можете выключить эту функцию.

1. Выберите в меню пункт „bEEP“.
2. Подтвердите выбор.
3. Выберите нужный пункт меню:
 - Press: звуковой сигнал при нажатии клавиши
 - Hold: звуковой сигнал при стабильном значении веса.
4. Подтвердите ваш выбор.
На дисплее отображается текущая настройка.
5. Выберите нужную настройку:
 - On
 - Off
6. Подтвердите ваш выбор.
Происходит автоматический выход из меню.
7. Если вы хотите включить звуковые сигналы также для второй функции, повторите процедуру.

Настройка демпфирования (Fil)

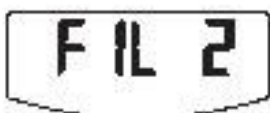
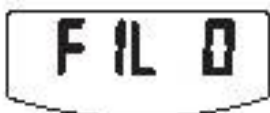
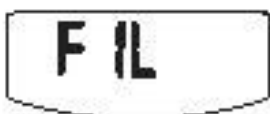

Демпфирование (Fil = фильтр) позволяет снизить помехи при определении веса (например, вследствие движений пациента).

1. Выберите в меню пункт „Fil“.
2. Подтвердите выбор.
На дисплее отображается текущая настройка.
3. Выберите степень демпфирования.
 - 0: малое демпфирование
 - 1: среднее демпфирование
 - 2: сильное демпфирование
4. Подтвердите выбор.
Происходит автоматический выход из меню.

Восстановление
заводских настроек
(RESET)

Для следующих функций можно восстановить заводские настройки:

Функция	Заводские настройки
Autohold (Ahold)	в зависимости от модели
Звуковой сигнал (Press)	off
Звуковой сигнал (Hold)	on
Демпфирование (Fil)	0
Сохраненное в памяти значение функции Breast Milk Intake Funktion (BMIF)	0 кг
Единица измерений	kg
Модуль беспроводной связи (SYS)	off
Autosend (Asend)	off
Autoprint (APrt)	off

УКАЗАНИЕ:

При восстановлении заводских настроек модуль беспроводной связи отключается. Информация об имеющихся группах приборов беспроводной связи сохраняется. Надаживать заново группы приборов беспроводной связи не требуются.



1. Выберите в меню пункт „Reset“.
2. Подтвердите выбор.
Происходит автоматический выход из меню.
3. Выключите весы.
При повторном включении весов заводские настройки восстанавливаются, и ими можно снова пользоваться.

6. СЕТЬ БЕСПРОВОДНОЙ СВЯЗИ SECA 360° WIRELESS

6.1 Введение

Данный прибор оборудован модулем беспроводной связи. Модуль беспроводной связи обеспечивает беспроводную передачу результатов измерений для оценки и документирования. Передача данных возможна на следующие приборы:

- seca принтер с функцией беспроводной связи
- компьютер с seca USB-модулем беспроводной связи

seca Группы приборов беспроводной связи

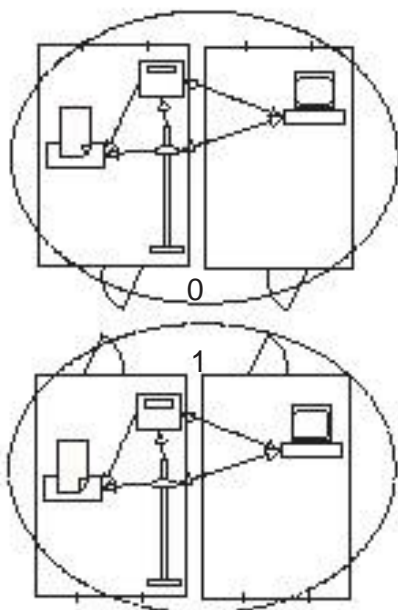

Сеть беспроводной связи seca 360° wireless работает с группами приборов беспроводной связи. Группа приборов беспроводной связи - это виртуальная группа, состоящая из передающих и приемных устройств. При работе нескольких передающих и приемных устройств одного типа можно с помощью данного прибора создать максимум 3 группы приборов беспроводной связи (0, 1, 2).

Создание нескольких групп приборов беспроводной связи обеспечивает надежную передачу данных измерений с правильной адресацией, если в нескольких осмотровых кабинетах работает однотипное оборудование.

Максимальное расстояние между передающими и приемными устройствами составляет около 10 метров. Определенные особенности помещений, например, толщина и структура стен могут уменьшить дальность действия.

В каждой группе приборов беспроводной связи возможна следующая комбинация приборов:

- 1 весы для взвешивания грудных детей
- 1 весы для взвешивания людей
- 1 ростомер
- 1 seca принтер с функцией беспроводной связи
- 1 компьютер с seca USB-модулем беспроводной связи

Каналы

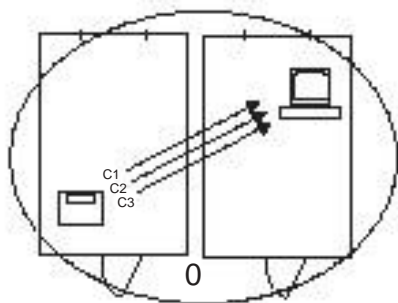

В группе приборов беспроводной связи обмен данными между приборами происходит по трем каналам (C1, C2, C3). Это обеспечивает надежную передачу данных без помех.

Если с помощью данных весов создается группа приборов беспроводной связи, прибор предлагает три канала, обеспечивающие оптимальный обмен данными. Мы рекомендуем принять предложенные номера каналов.

Вы можете выбрать номера каналов (от 0 до 99) также вручную, например, чтобы создать несколько групп приборов беспроводной связи.

Чтобы обеспечить отсутствие помех при обмене данными, каналы должны находиться на достаточном расстоянии друг от друга. Мы рекомендуем расстояние не менее 30. Каждый номер может быть использован только для одного канала.

Пример конфигурации; номера каналов при создании 3 групп приборов беспроводной связи в пределах одного врачебного кабинета:

- группа 0: C1=_0, C2= 30, C3=60
- группа 1: C1=10, C2=40, C3=70
- группа 2: C1=20, C2=50, C3=80

Обнаружение приборов

Если с помощью весов создается группа приборов беспроводной связи, весы производят поиск других работающих приборов системы seca 360° wireless. Обнаруженные приборы отображаются на дисплее весов как модули (например, МО 3). Цифры имеют следующее значение:

- 1: весы для взрослых
- 2: ростомер
- 3: принтер с функцией беспроводной связи
- 4: компьютер с seca USB-модулем беспроводной связи
- 7: детские весы
- 5, 6 и 8-12: резерв для расширения системы

6.2 Пользование весами в составе группы приборов беспроводной связи

Все функции, необходимые для пользования прибором в составе сети группы приборов беспроводной связи, находятся в подменю „rF“. Сведения о навигации в меню приведены на стр. 15.

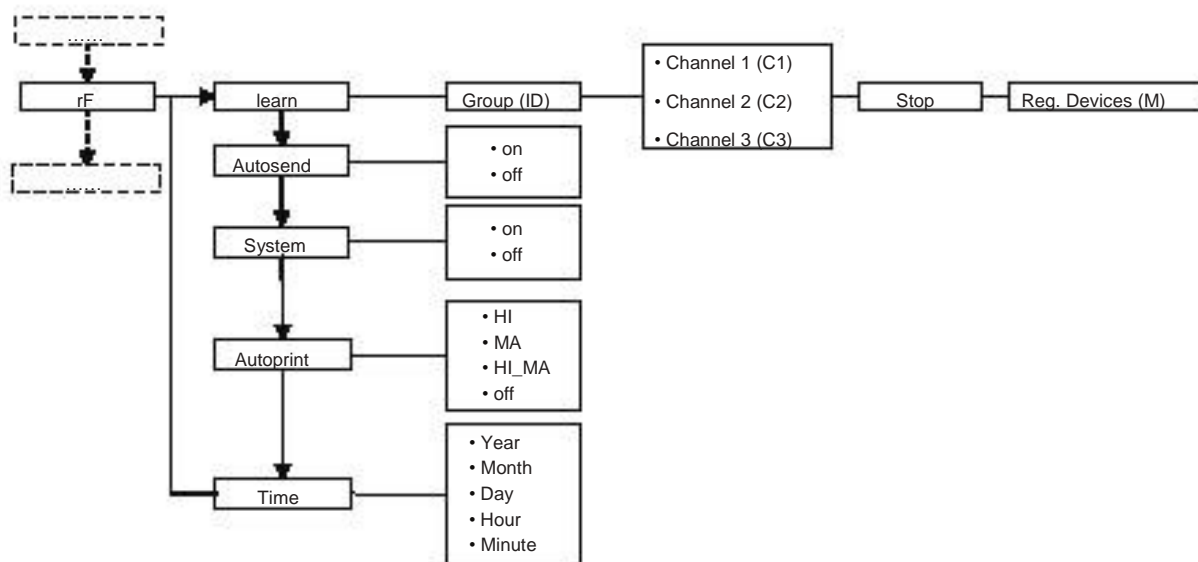

Включение модуля беспроводной связи (SYS)

Прибор поставляется с выключенным модулем беспроводной связи. Перед тем, как создать группу приборов беспроводной связи, нужно включить этот модуль.

УКАЗАНИЕ:

При включении модуля беспроводной связи возрастает потребление тока прибором. Для пользования прибором в сети беспроводной связи мы рекомендуем использовать блок питания от сети.

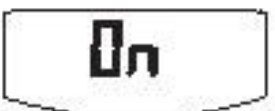
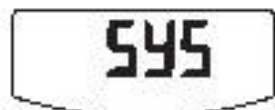

1. Включите прибор.
2. Выберите в подменю „rF“ пункт меню „SYS“.
3. Подтвердите выбор.
4. Выберите настройку „on“.
5. Подтвердите выбор.

Происходит автоматический выход из меню.

Создание группы
приборов
беспроводной связи
(Lrn)

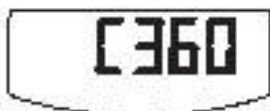
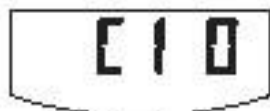
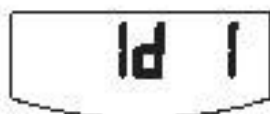
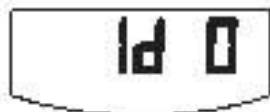
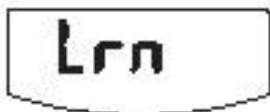
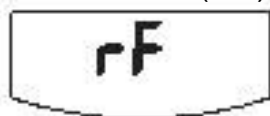

Чтобы создать группу приборов беспроводной связи, выполните следующее.

1. Включите прибор.
2. Вызовите меню.
3. Выберите в меню пункт „rF“.
4. Подтвердите выбор.
5. Выберите в подменю „rf“ пункт меню „lrn“ (learn).
6. Подтвердите выбор.

На дисплее отображается текущая настройка группы приборов беспроводной связи (здесь: группа 0 „ID 0“).

Если группа „0“ уже существует, а вы хотите создать с этим прибором еще одну группу приборов беспроводной связи, выберите клавишей со стрелкой другой ID (здесь: группа 1 „ID 1“).

7. Подтвердите ваш выбор группы приборов беспроводной связи.
Прибор предлагает номер для канала 1 (здесь C1 „0“).
Вы можете принять предложенный номер канала или клавишей со стрелкой установить другой номер канала.

8. Подтвердите ваш выбор для канала 1.
Прибор предлагает номер для канала 2 (здесь C2 „30“).
Вы можете принять предложенный номер канала или клавишей со стрелкой установить другой номер канала.

УКАЗАНИЕ:

Двузначные номера каналов отображаются без пробела. Индикация „C230“ означает: канал „2“, номер канала „30“.

9. Подтвердите ваш выбор для канала 2.
Прибор предлагает номер для канала 3 (здесь C3 „60“).
Вы можете принять предложенный номер канала или клавишей со стрелкой установить другой номер канала.

10. Подтвердите ваш выбор для канала 3.
На дисплее появляется индикация StOp.
Прибор ожидает сигналов других приборов беспроводной связи в радиусе действия.

УКАЗАНИЕ:

Для некоторых приборов, чтобы принять их в состав группы приборов беспроводной связи, требуется особая процедура включения. Соблюдайте инструкцию по эксплуатации соответствующего прибора.

11. Включите прибор, который должен войти в состав группы приборов беспроводной связи, например, принтер с функцией беспроводной связи.

После того, как принтер с функцией беспроводной связи будет обнаружен, раздастся звуковой сигнал.

УКАЗАНИЕ:

После того, как вы ввели принтер в состав группы приборов беспроводной связи, нужно выбрать режим печати (меню \rf\APrt) и установить текущее время (меню \rf\time).

12. Повторите шаг 11. для всех приборов, которые должны войти в состав данной группы приборов беспроводной связи.
13. Нажмите клавишу ввода, чтобы закончить процедуру поиска.
14. Нажимайте клавишу со стрелкой, чтобы отобразить на дисплее обнаруженные приборы (здесь: Мо 3 для принтера с функцией беспроводной связи).

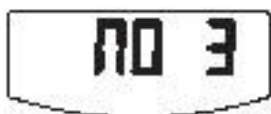

Если вы ввели в состав группы приборов беспроводной связи несколько приборов, нажмите несколько раз клавишу со стрелкой, чтобы проверить, все ли приборы были обнаружены весами.

15. Выйдите из меню нажатием клавиши ввода или подождите до автоматического выхода из меню.

Включение автоматической передачи (Ahold)

Вы можете настраивать прибор таким образом, чтобы результаты измерений автоматически передавались всем приемным устройствам, готовым к приему и зарегистрированным в той же группе приборов беспроводной связи (здесь: принтер с функцией беспроводной связи, компьютер с USB-модулем беспроводной связи).

УКАЗАНИЕ:

При использовании принтера с функцией беспроводной связи удостоверьтесь в том, что режим печати не установлен на „off“ (см. "Выбор режима печати (APrt)" на стр. 25).



Выбор режима печати
(APrt)

1. Включите прибор.
2. Выберите в подменю „г“ пункт меню „ASend“ и подтвердите выбор.
3. Выберите настройку „on“ и подтвердите выбор. Происходит автоматический выход из меню.

Вы можете настраивать прибор таким образом, чтобы результаты измерения автоматически распечатывались на принтере, зарегистрированном в составе группы приборов беспроводной связи.

УКАЗАНИЕ:

Эта функция доступна лишь в том случае, если посредством функции „learn“ принтер сеца был введен в состав группы приборов беспроводной связи.



Установка текущего
времени (Time)

1. Включите прибор.
2. Выберите в подменю „г“ пункт меню „APrt“ и подтвердите выбор.
3. Выберите соответствующую настройку для вашей комбинации приборов:
 - HI: результаты измерений ростометров (для этой модели не работает)
 - MA: результаты весовых измерений
 - HI_MA: результаты измерений ростометров и весов (для этой модели не работает)
 - off: без автоматической печати, распечатка только при длительном нажатии клавиши ввода в процессе взвешивания.
4. Подтвердите ваш выбор. Происходит автоматический выход из меню.

Вы можете настраивать систему таким образом, чтобы принтер к результатам измерения автоматически добавлял дату и текущее время. Для этого вам нужно однократно установить дату и текущее время на данном приборе и передать их на внутренние часы принтера с функцией беспроводной связи.

УКАЗАНИЕ:

Эта функция доступна лишь в том случае, если посредством функции „learn“ принтер сега был введен в состав группы приборов беспроводной связи.



1. Включите прибор.
2. Выберите в подменю „gf“ пункт меню „Time“.
3. Подтвердите выбор.
На дисплее отображается текущая настройка года „(Year)“.
4. Установите год.
5. Подтвердите выбор.
6. Повторите шаги 3. и 4. соответствующим образом для месяца (**Mon**), дня (dAy), часов (hour) и минут (**Min**).
7. Подтвердите каждый раз выбор.
После подтверждения настройки минут происходит автоматический выход из меню.
Настройки автоматически передаются на принтер с функцией беспроводной связи.
Принтер будет автоматически добавлять дату и текущее время к каждой распечатке.



УКАЗАНИЕ:

Дальнейшие функции управления принтером описаны в его инструкции по использованию.

7. УХОД ЗА ВЕСАМИ

Очищайте люльку и корпус весов по мере необходимости бытовыми средствами для чистки или обычными дезинфицирующими средствами. Соблюдайте указания изготовителя.

8. ЧТО ДЕЛАТЬ, ЕСЛИ...?

Неисправность	Причина/устранение
... при нагрузке индикация веса не появляется?	Отсутствует электропитание весов. - Проверьте, включены ли весы - Проверьте, вставлены ли батареи
... перед взвешиванием нагрузкой не появляется 0.000?	Весы перед включением находились под нагрузкой. - Разгрузить весы - Выключить и снова включить весы
... один сегмент горит постоянно или вообще не горит?	Ошибка соответствующей позиции. - Известите мастерскую техобслуживания.
... появляется индикация  ?	Напряжение батарей падает. - Как можно быстрее вставьте новые батареи
... появляется индикация bAtt?	Батареи израсходованы. - Вставьте новые батареи
... появляется индикация StOp?	Была превышена максимальная нагрузка. - Разгрузить весы
... появляется индикация  ?	Окружающая температура весов слишком высокая или слишком низкая. - Установить весы в помещение с окружающей температурой от +10 °C до +40 °C - Выждать примерно 15 минут, пока весы не адаптируются к окружающей температуре

Неисправность	Причина/устранение
<p>... если после включения в первый раз были переданы результаты измерения и раздались два звуковых сигнала?</p>	<ul style="list-style-type: none"> • Прибору не удалось передать результаты измерений на приемное устройство беспроводной связи (принтер сеса с функцией беспроводной связи или компьютер с USB-модулем беспроводной связи сеса). <ul style="list-style-type: none"> – Удостоверьтесь в том, что весы введены в состав сети беспроводной связи. – Удостоверьтесь в том, что приемное устройство включено. • Помехи при приеме из-за находящихся поблизости высокочастотных приборов (например, мобильных телефонов). <ul style="list-style-type: none"> - Обеспечьте расстояние от высокочастотных приборов до передатчиков и приемников в сети беспроводной связи сеса не менее 1 метра. <p>УКАЗАНИЕ: Если эту помеху не устранить, при дальнейших попытках передачи звуковой предупредительный сигнал больше не раздается.</p>
<p>...в меню gf отображается только пункт „SYS“?</p>	<ul style="list-style-type: none"> • Модуль беспроводной связи выключен. <ul style="list-style-type: none"> - Включить модуль беспроводной связи (см. "Включение модуля беспроводной связи (SYS)" на стр. 22)
<p>...в меню gf отображаются только пункты „SYS“ и „lfn“?</p>	<ul style="list-style-type: none"> • Модуль беспроводной связи включен, но группа приборов беспроводной связи не создана. <ul style="list-style-type: none"> - Создать группу приборов беспроводной связи (см. "Создание группы приборов беспроводной связи (Lfn)" на стр. 23).
<p>... ..в меню gf пункты „APrt“ и „Time“ не отображаются?</p>	<ul style="list-style-type: none"> • Принтер с функцией беспроводной связи не зарегистрирован в группе приборов беспроводной связи. <ul style="list-style-type: none"> - Зарегистрировать принтер с функцией беспроводной связи посредством пункта меню „lfn“ в группе приборов беспроводной связи (см. "Создание группы приборов беспроводной связи (Lfn)" на стр. 23).

Неисправность	Причина/устранение
... появляется индикация Er:X:11?	Весы установлены слишком высоко или в одном из углов слишком сильно нагружены. - Разгрузить весы или равномерно распределить вес - Заново запустить весы
... появляется индикация Er:X:12?	Весы включены со слишком большой нагрузкой. - Разгрузить весы - Заново запустить весы.
... появляется индикация Er:X:16?	Весы вошли в режим собственных колебаний, нулевую точку определить не удалось. - Не прикасаться к тележке или к столу, на котором стоят весы - Заново запустить весы
... если нажата клавиша ввода (send/print) и появляется индикация Er:X:71?	Передача данных невозможна, модуль беспроводной связи выключен. - Включите модуль беспроводной связи (см. "Включение модуля беспроводной связи (SYS)" на стр. 22)
... если нажата клавиша ввода (send/print) и появляется индикация Er:X:72?	Передача данных невозможна, группа приборов беспроводной связи не создана. - Создать группу приборов беспроводной связи (см. "Создание группы приборов беспроводной связи (Lrn)" на стр. 23).

9. ТЕХНИЧЕСКОЕ ОБСЛУЖИВАНИЕ

9.1 Сведения по техническому обслуживанию



При отправке с завода весы seca имеют точность выше $\pm 0,3\%$. Для того, чтобы сохранить эту точность, требуется тщательная установка изделия и регулярное техническое обслуживание. Мы рекомендуем в зависимости от частоты применения проводить техническое обслуживание через каждые 3 - 5 лет.

ВНИМАНИЕ!

Ошибки в измерениях при неправильном техническом обслуживании

- Поручайте работы по техническому обслуживанию и ремонту только авторизованным сервисным партнерам.
- Адреса расположенных поблизости от вас сервисных партнеров можно найти на сайте www.seca.com или получить, запросив их электронной почтой по адресу service@seca.com.

10.ТЕХНИЧЕСКИЕ ДАННЫЕ

Технические данные seca 374	
Размеры • Ширина • Длина • Высота	358 мм 620 мм 190 мм
Собственная масса	3,5 кг
Диапазон температур	+10° С до +40°С
Высота цифр	21 мм
Электропитание	Батарея Блок питания (опция)
Потребление тока • с выключенным модулем беспроводной связи • с включенным модулем беспроводной связи	ок. 32 мА ок. 50 мА
Макс. время работы с питанием от батарей • с выключенным модулем беспроводной связи • с включенным модулем беспроводной связи	ок. 5600 минут Рекомендуется использовать блок питания от сети
EN 60 601-1: • изолированный прибор, класс защиты II: • электромедицинский прибор, тип В:	 
Максимальный предел взвешивания • Диапазон взвешивания 1 • Диапазон взвешивания 2	10 кг 20 кг
Диапазон тарирования	макс. 20 кг

Технические данные сеса 374	
Дискретность <ul style="list-style-type: none"> • Диапазон взвешивания 1 • Диапазон взвешивания 2 	5г 10 г
Точность <ul style="list-style-type: none"> • 0 - 3,5 кг • 3,5 кг до максимальной нагрузки 	±10 г ±0,3%
Беспроводная передача данных <ul style="list-style-type: none"> • Полоса частот • Излучаемая мощность • Удовлетворяет стандартам 	2433 МГц - 2480 МГц < 10 мВт EN 30028, EN 301 489-1, -17

11. ДОПОЛНИТЕЛЬНЫЕ ПРИНАДЛЕЖНОСТИ

Принадлежности	Номер артикула
сеса Сеть беспроводной связи сеса 360° wireless: <ul style="list-style-type: none"> • принтер с функцией беспроводной связи <ul style="list-style-type: none"> - Принтер сеса 360° Wireless 465 - Принтер сеса 360° Wireless Advanced 466 варианты для отдельных стран • программное обеспечение персонального компьютера <ul style="list-style-type: none"> - сеса analytics 105 • USB-модуль беспроводной связи USB-адаптер сеса 360° Wireless 456 	варианты для отдельных стран варианты для отдельных стран индивидуальные пакеты лицензий 456-00-00-009
Электропитание: <ul style="list-style-type: none"> • штекерный блок питания от сети, европейский вариант: 230 В~ / 50 Гц / 12 В= / 150 мА • блок питания Switchmode: 100-240В~ / 50-60Гц / 12В= / 0,5А 	68-32-10-252 68-32-10-265
Прочие принадлежности <ul style="list-style-type: none"> • Опора для головы и ног • ростомер сеса 233 	418-00-00-009 варианты для отдельных стран

12. УТИЛИЗАЦИЯ

12.1 Утилизация прибора



Не выбрасывайте прибор в бытовые отходы. Прибор должен быть надлежащим образом утилизирован как электронный лом. Соблюдайте местные государственные предписания. Дополнительные сведения можно получить в нашем сервисном отделе:

service@seca.com

12.2 Батареи и аккумуляторы



Не выбрасывайте израсходованные батареи и аккумуляторы в бытовые отходы независимо от того, содержат ли они вредные вещества. Как потребитель вы обязаны по закону утилизировать батареи и аккумуляторы через коммунальные или торговые пункты по сбору отходов. Сдавайте батареи и аккумуляторы только в полностью разряженном состоянии.

13. ГАРАНТИЯ

На неполадки, обусловленные дефектами материала или производства, действует двухгодичный гарантийный срок с момента поставки. Гарантия не распространяется на переносные детали, например, батареи, кабели, сетевые блоки питания, аккумуляторы и т.п. Дефекты, на которые распространяется гарантия, устраняются бесплатно для покупателя по предъявлению квитанции об оплате. Другие претензии исключаются. Если прибор находится не по адресу покупателя, то расходы на перевозку туда и обратно оплачиваются покупателем. В случае повреждения при перевозке гарантийные права действительны только при условии, что для транспортировки использована комплектная оригинальная упаковка, и весы в ней были предохранены и закреплены в состоянии, соответствующем оригинальной упаковке. Поэтому храните все части упаковки.

Гарантия теряет силу, если прибор был открыт лицами, не имеющими на это конкретных полномочий фирмы sеса.

Покупателей за границей мы просим в гарантийном случае обращаться непосредственно к продавцу соответствующего магазина.